

Legenda	
	Caixa Sifonada
	Caixas Inspeção Esgoto Simples
	Caixas de Gordura
	Chuveiro Residencial
	Joelho 45
	Junção simples
	Junção simples- superior
	Lavatório Residencial com sifão
	Lavatório de Uso Geral
	Pia de Cozinha Residencial com Sifão 50mm
	Vaso Sanitário c/ curva 90°
	ESGOTO SANITÁRIO (TS)
	PLUVIAL (AP)
	VENTILAÇÃO (CV)

**HIROSSANITÁRIO**  
ESC.: 1/75

REGISTRO  
CORSAVAL 2014  
VEM DA REDE  
VAZAO RESERVATÓRIO

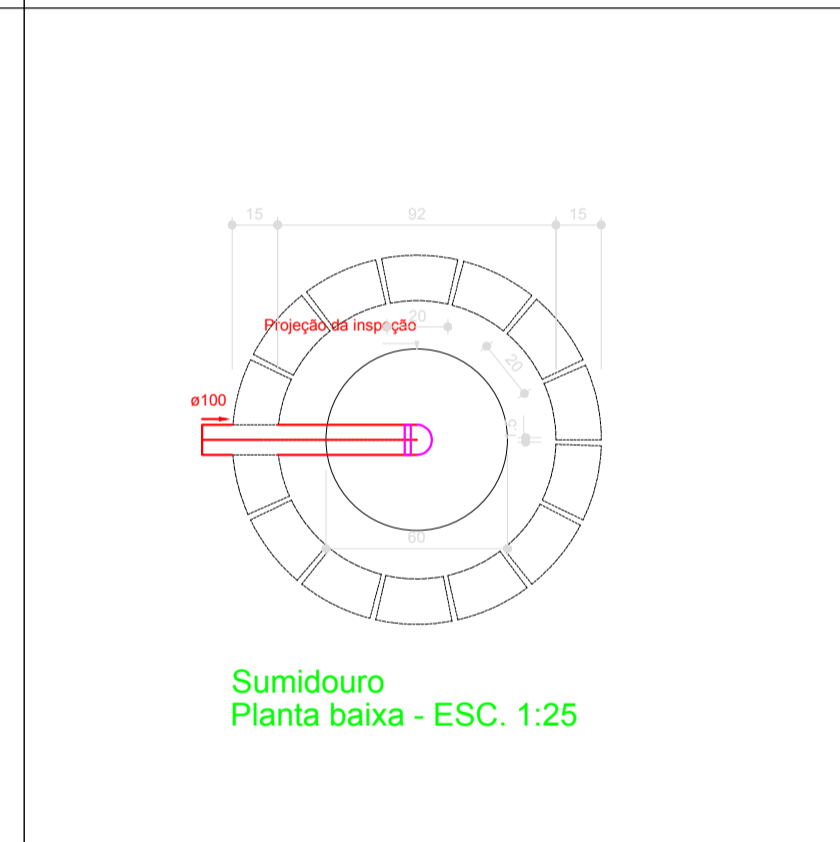
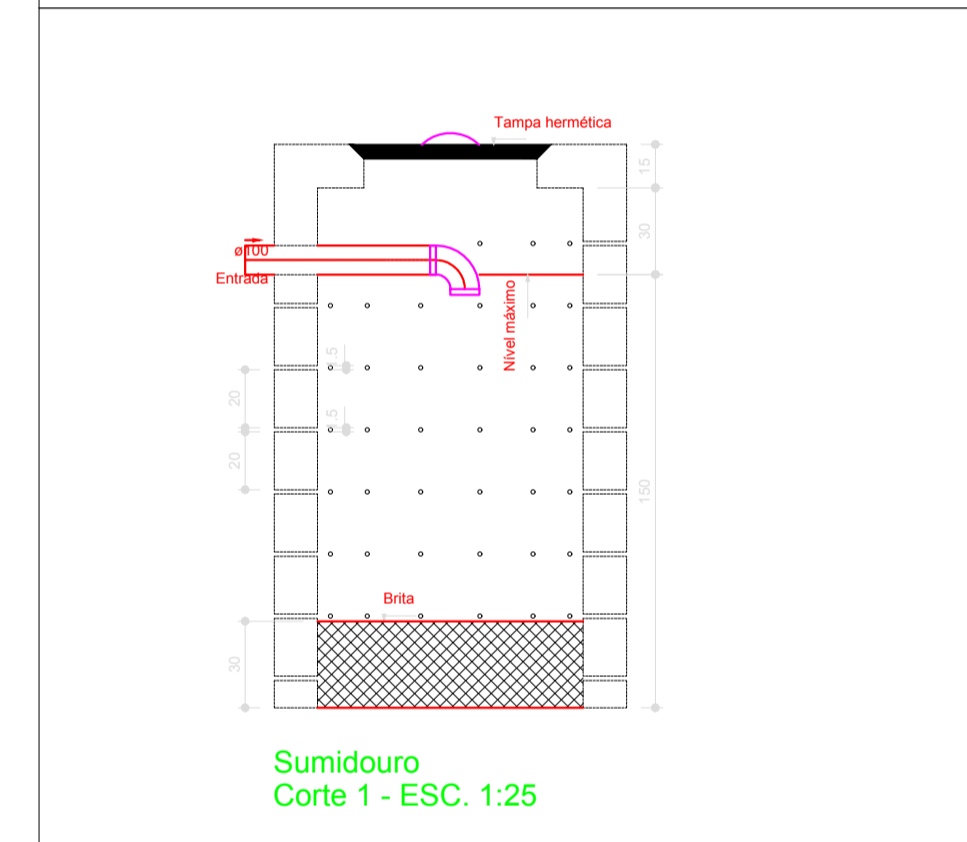
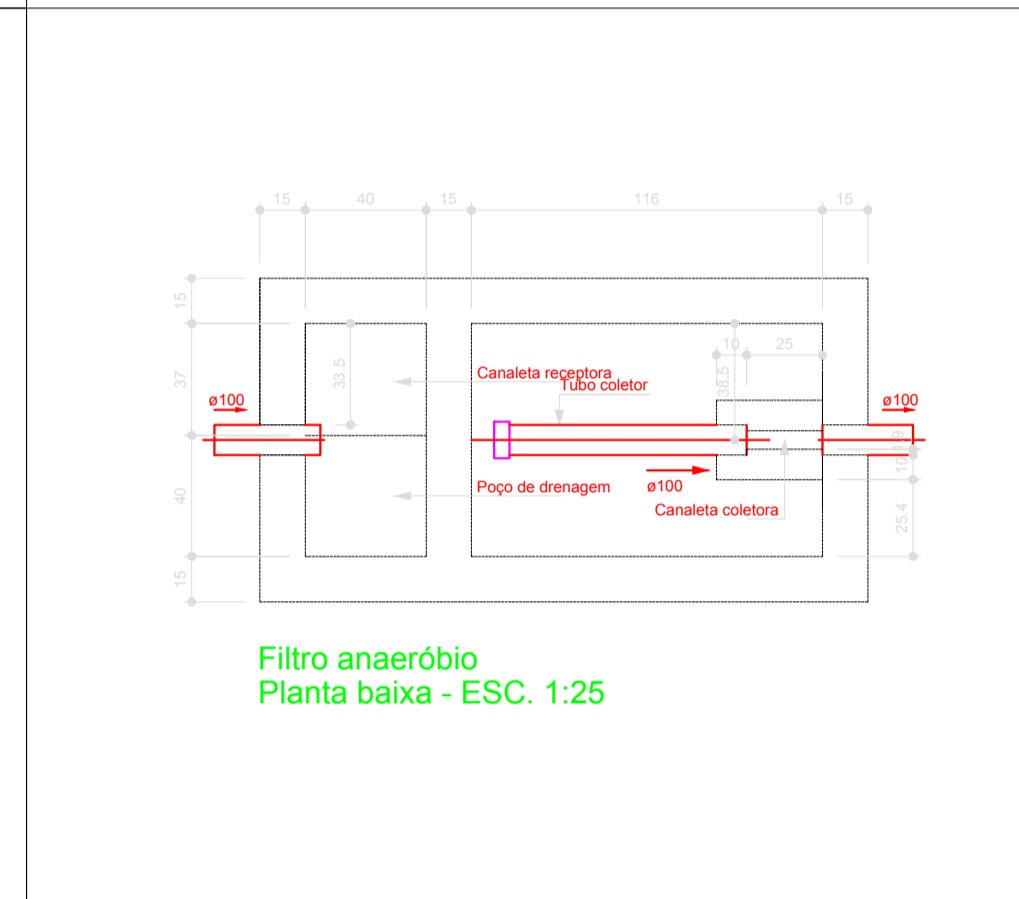
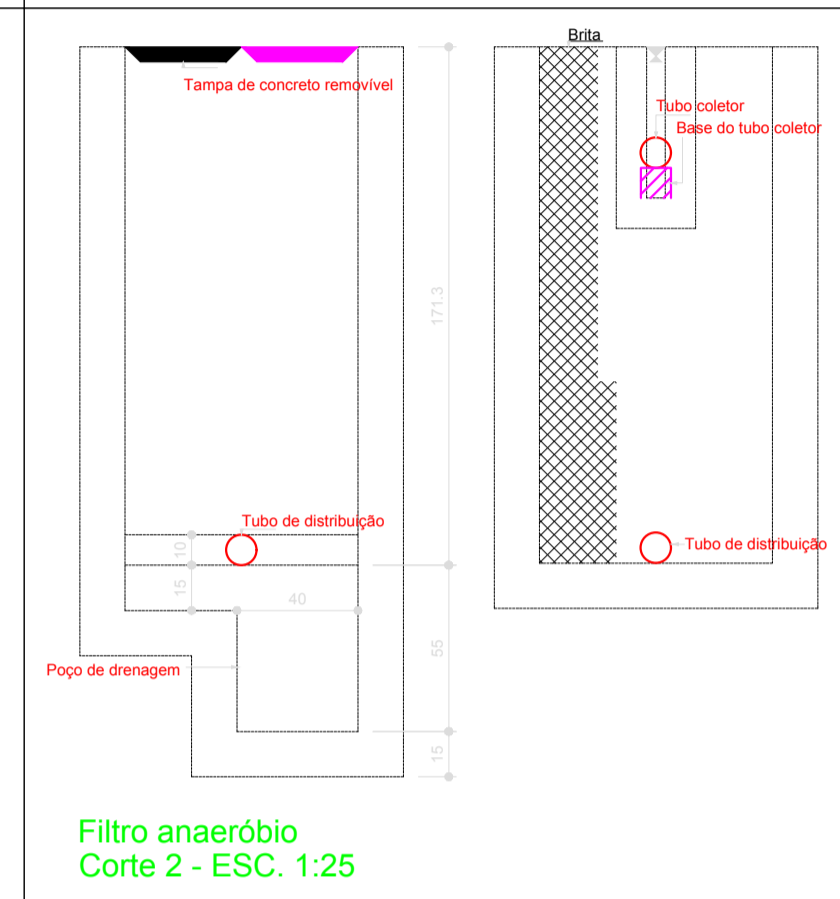
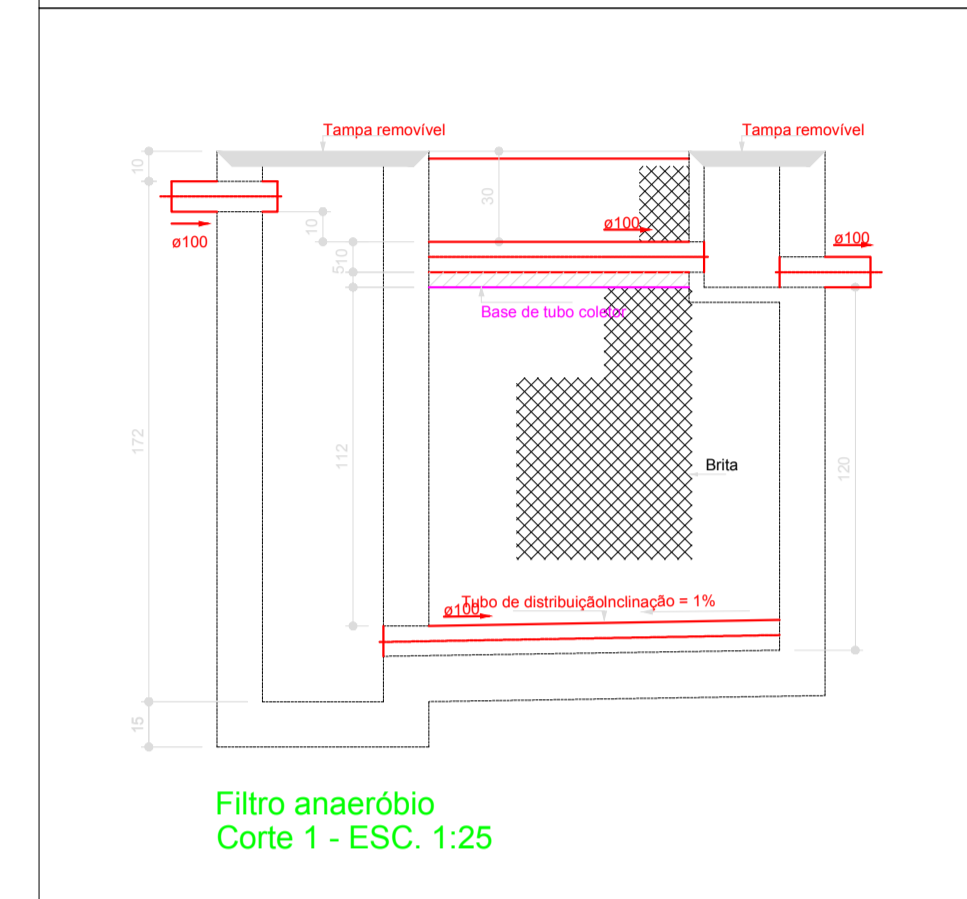
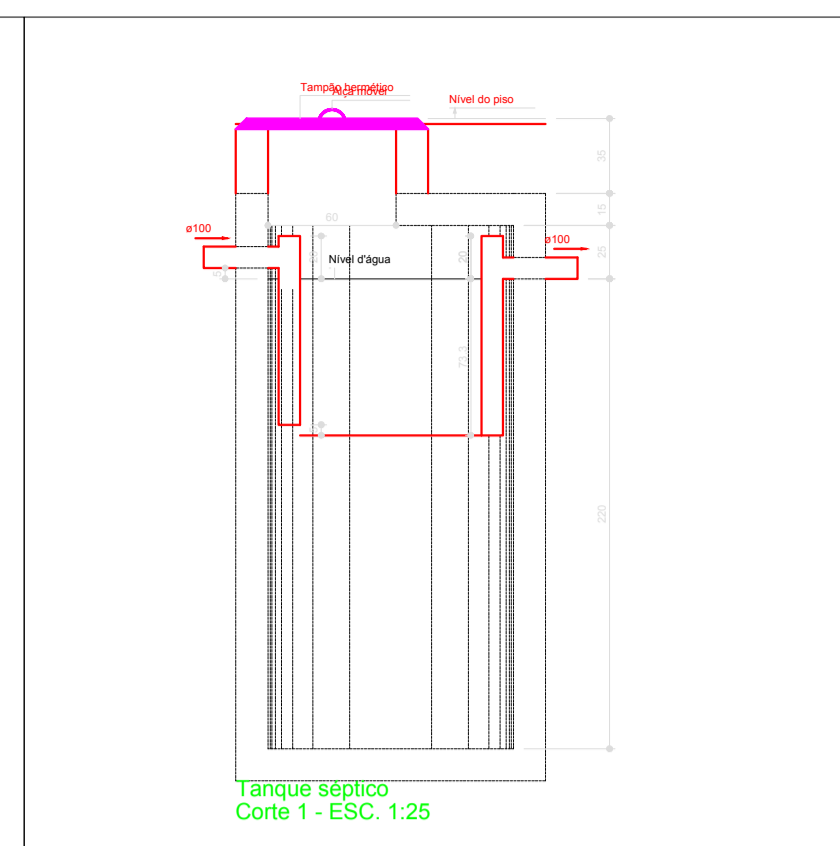
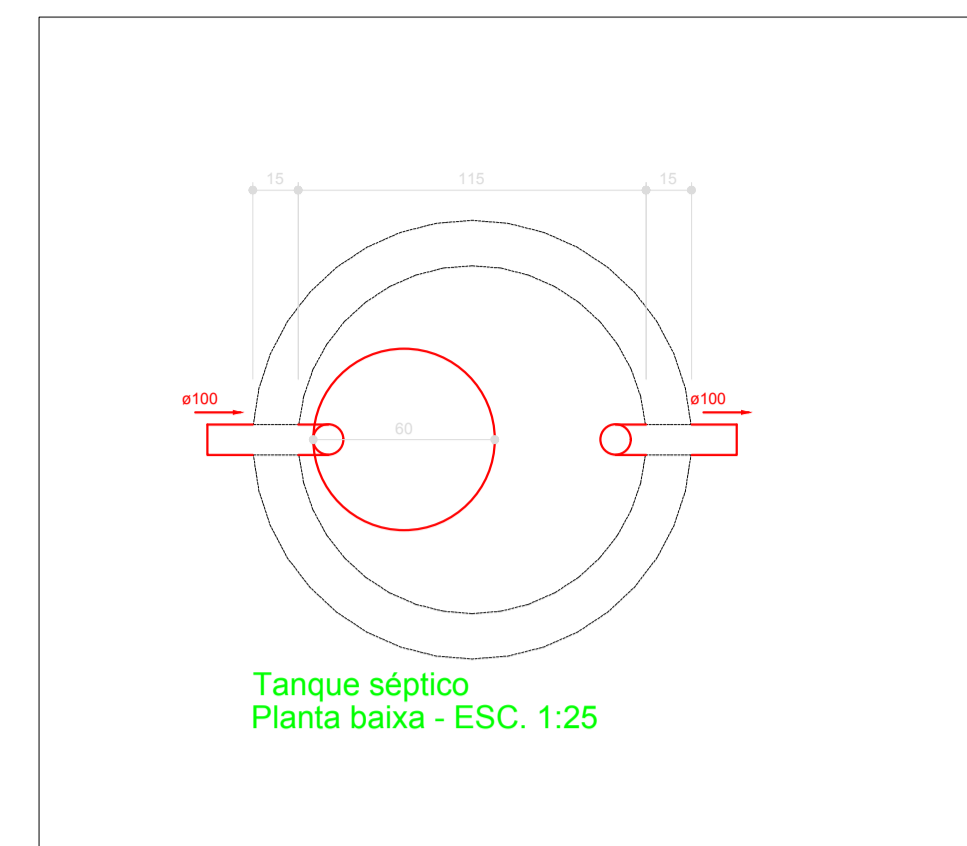

**ENGETEC**  
**SOLUÇÕES EM ENG E ARQ**

RUA BAHIA 63 - CENTRO - ERECHIM - RS

Obra / Local: EDIFICAÇÃO EM ALVENARIA - CAPELA MORTUÁRIA  
Endereço: Avenida Irmãs Consolata, Quadra Quatro (04) - Paulo Bento - RS

Data: NOVEMBRO/2018  
Desenho: Engetec  
Escala: Indicada

Referência: **PROJETO SANITÁRIO**  
ESGOTO

Prancha: **H03**

Proprietário: Prefeitura Municipal de Paulo Bento  
CNPJ: 04.215.168/0001-75

Responsável Técnico: Engº Gaan Marcelo Gaio  
CREA RS 225468  
G2A Soluções em Engenharia e Arquitetura  
CREA RS 230302 - CNPJ 29.015.207/0001-11